

A 35

ABRI 3x5
Notice de Montage

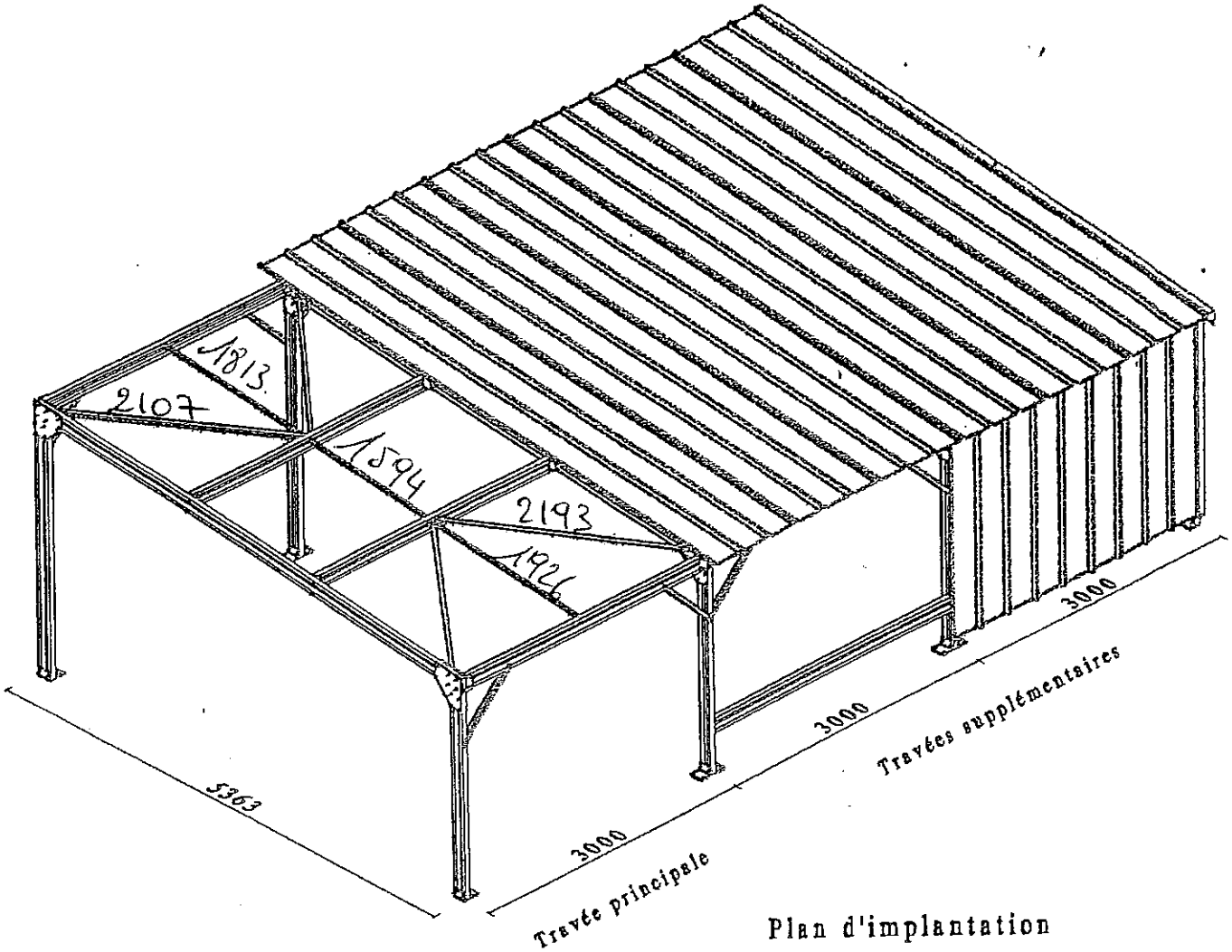

Plan d'implantation

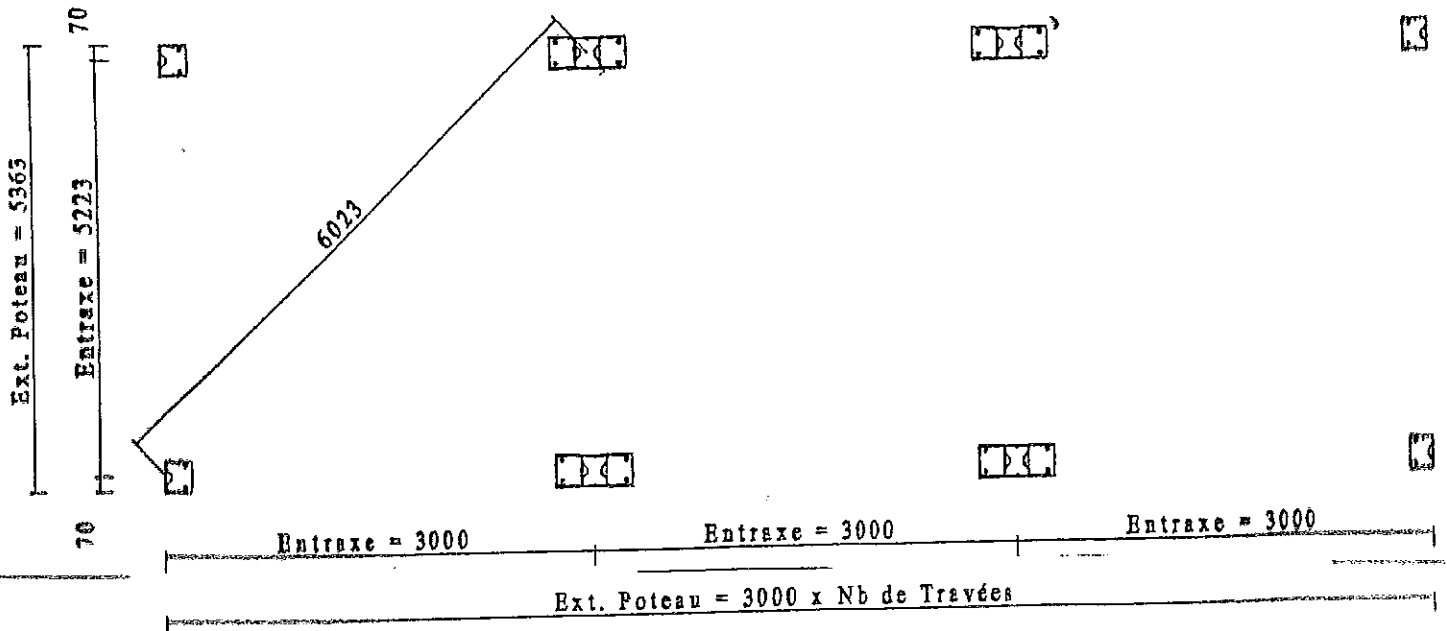

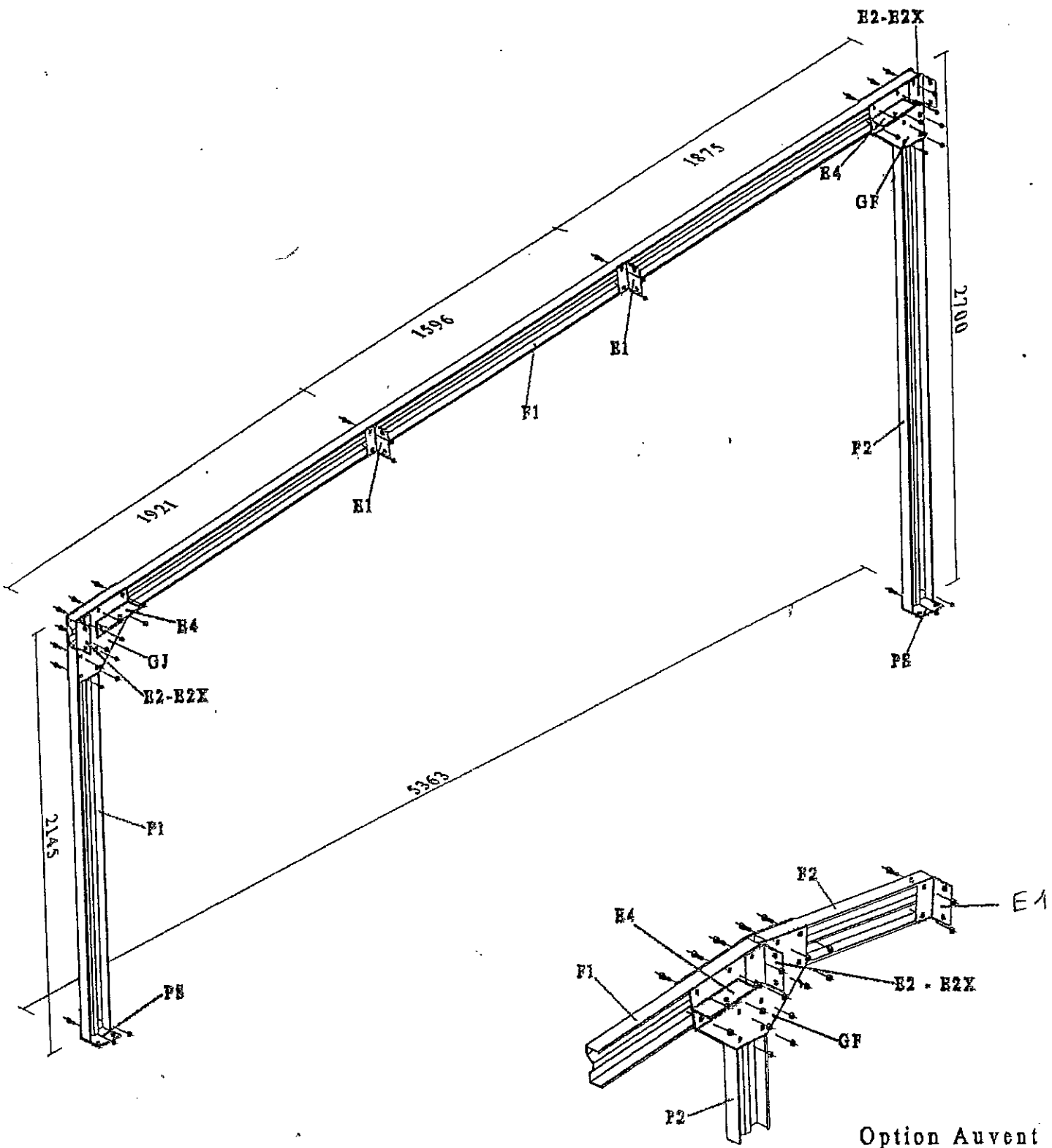

Option Auvent

Pour tous les abris multitravées, les cadres d'extrémité sont simples et les cadres intermédiaires sont doublés (poteaux et fermes)

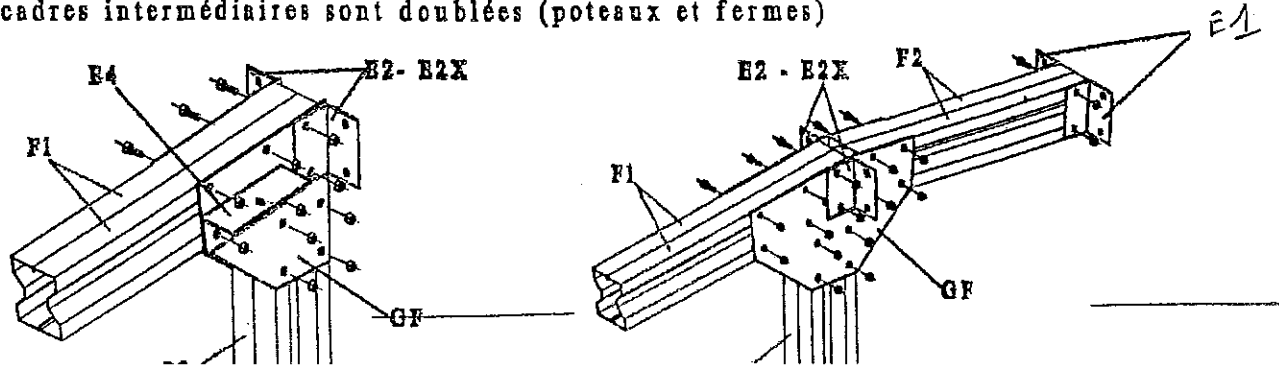

Vue suivant I

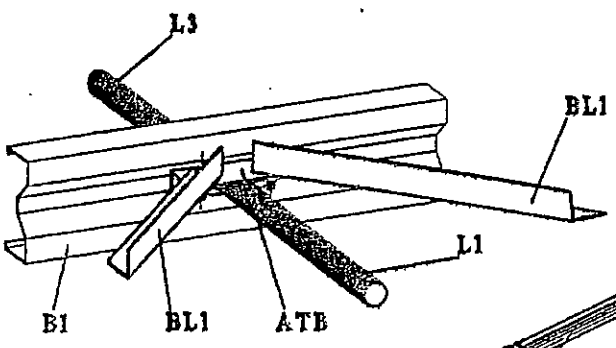

Vue suivant G

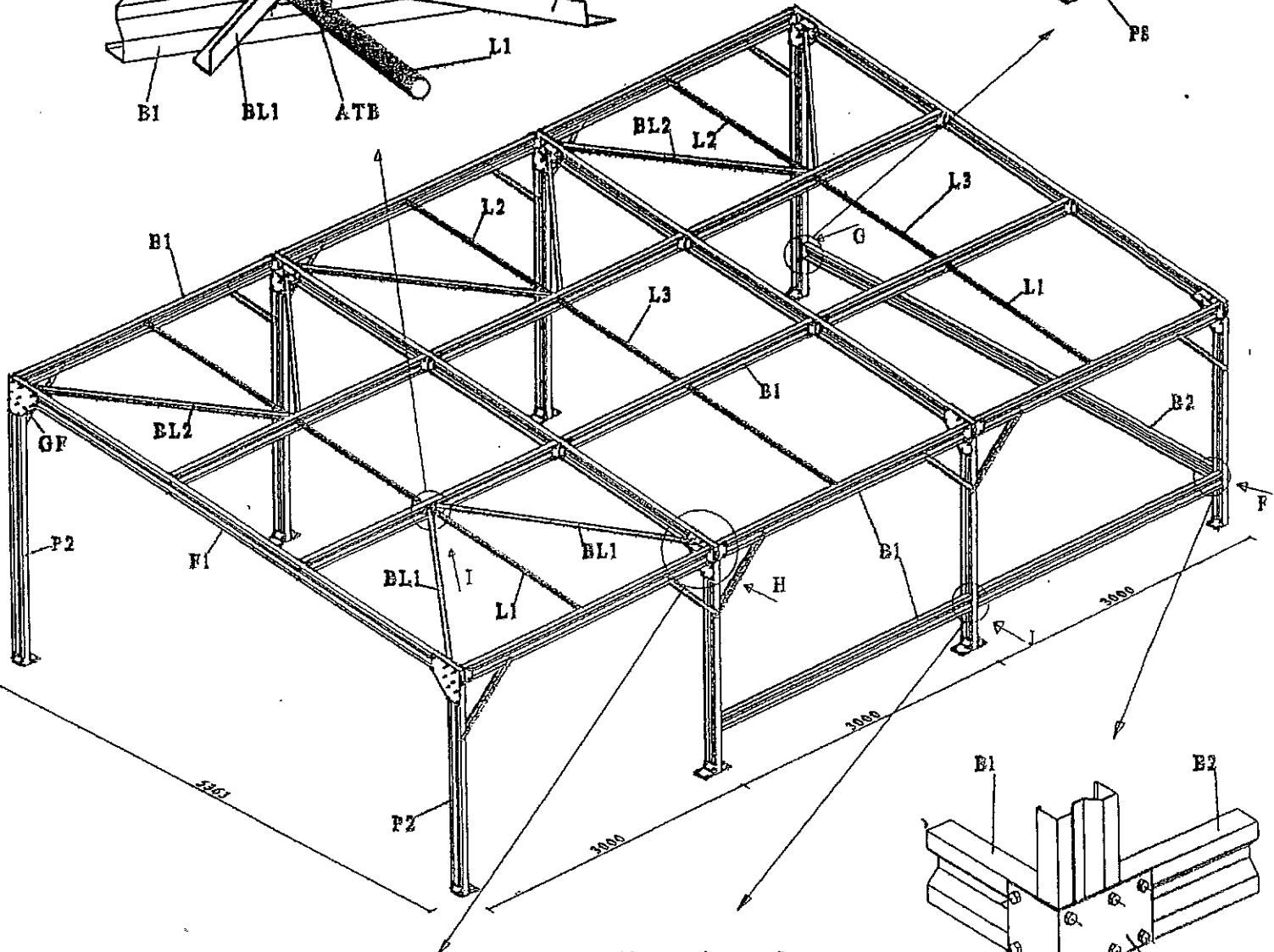
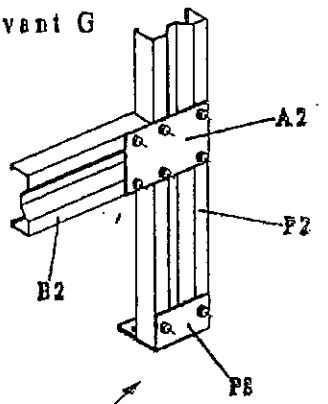

Vue suivant J

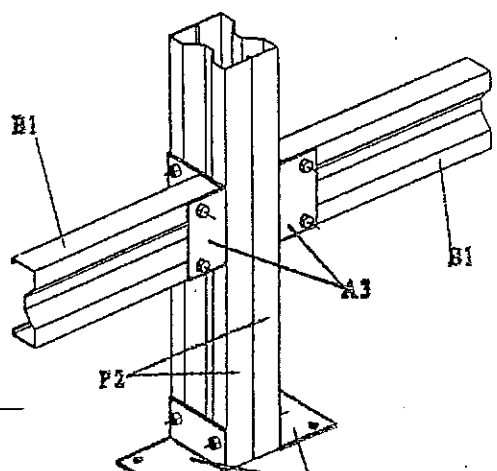

Vue suivant F

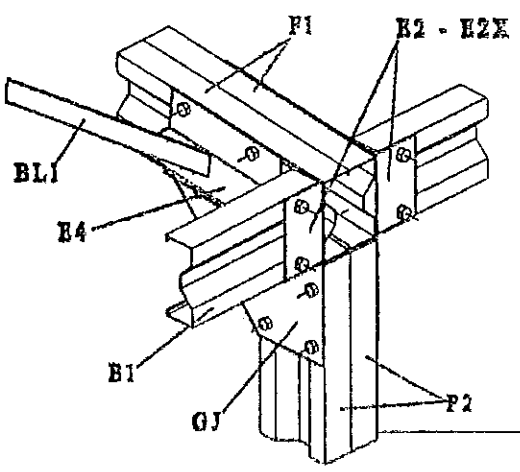
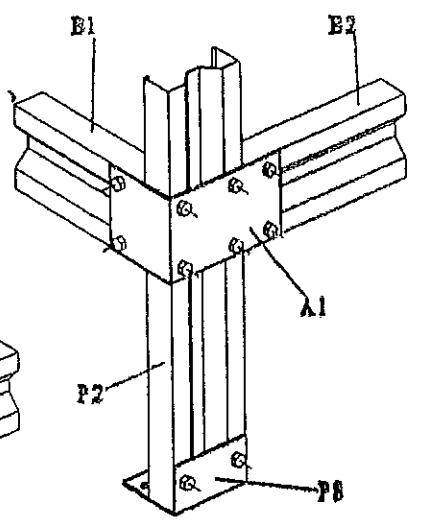

Depart de couverture : l'axe de la dernière onde de la tôle au ras de l'ossature

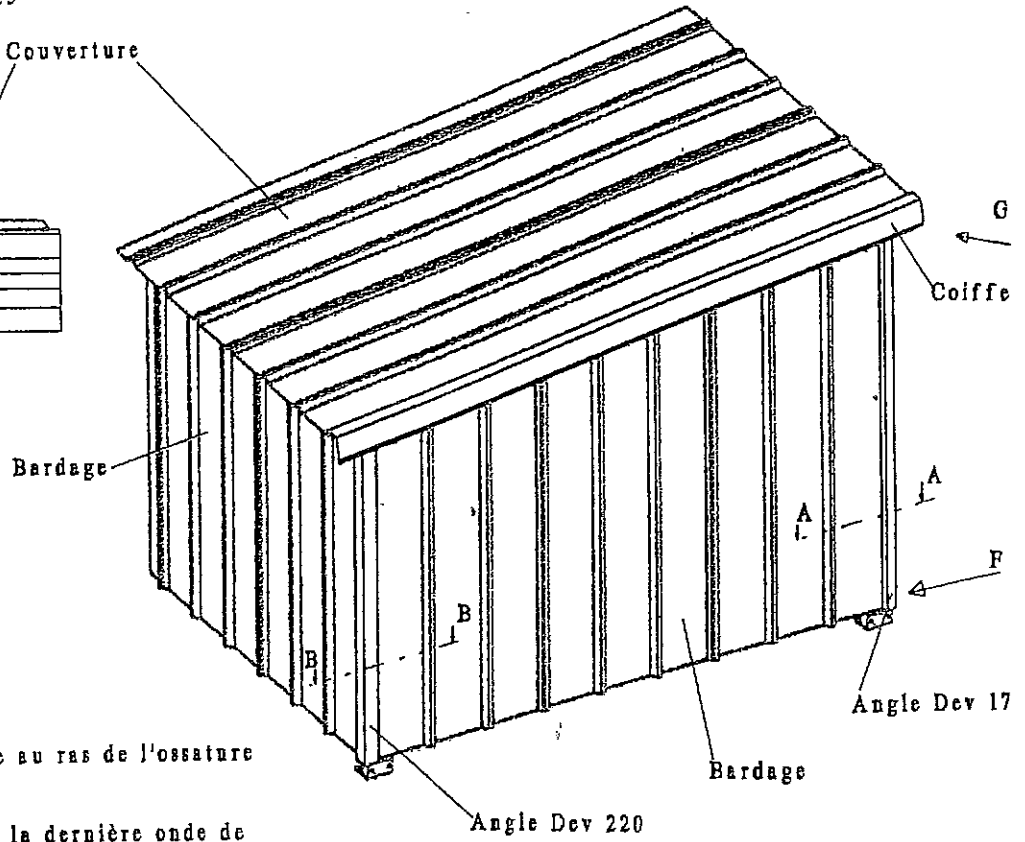
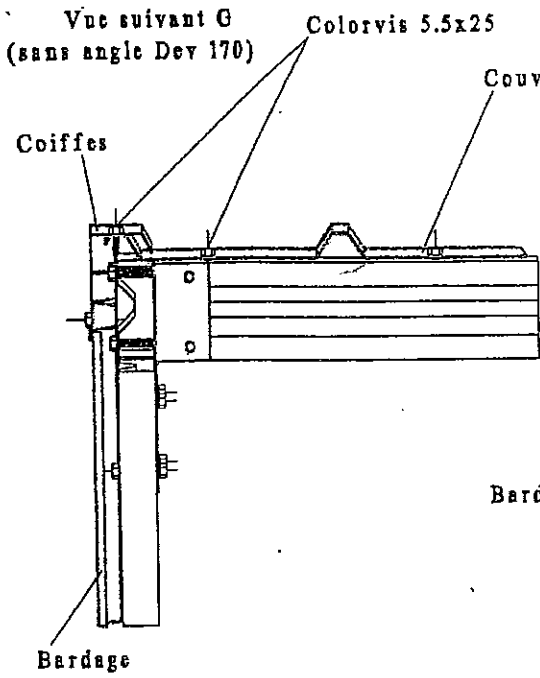

Depart de bardage :

Sur le pignon : le bord de la tôle au ras de l'ossature

Sur l'avant et l'arrière : l'axe de la dernière onde de la tôle au ras de l'ossature

Section A-A

Vue suivant F

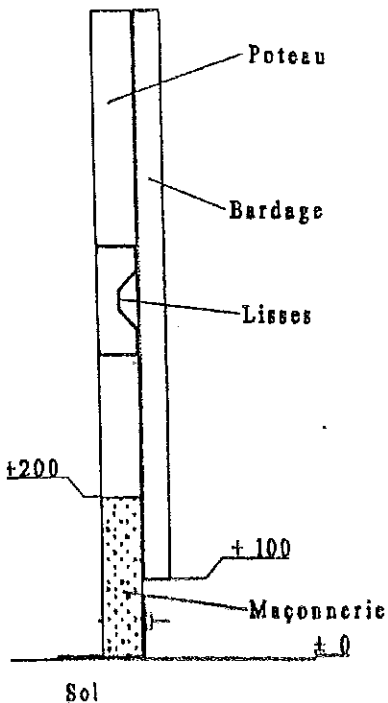

Section B-B

